

Vanne à sphère

Passage intégral



PRO NORM

AVANTAGES

- CONFORME À LA NORME NF
- POIGNÉE ET ÉCROU INOX ANTI-CORROSION
- ÉTANCHÉITE PRESSE ÉTOUPE
- PASSAGE INTÉGRAL
- CORPS EN LAITON NORME EUROPÉENNE CW617N/CW614N
- TEMPÉRATURE : +110°C EN POINTE

* La garantie couvre uniquement les défauts de matière et fabrication, à compter de la date de fabrication



5 Garantie
JANS

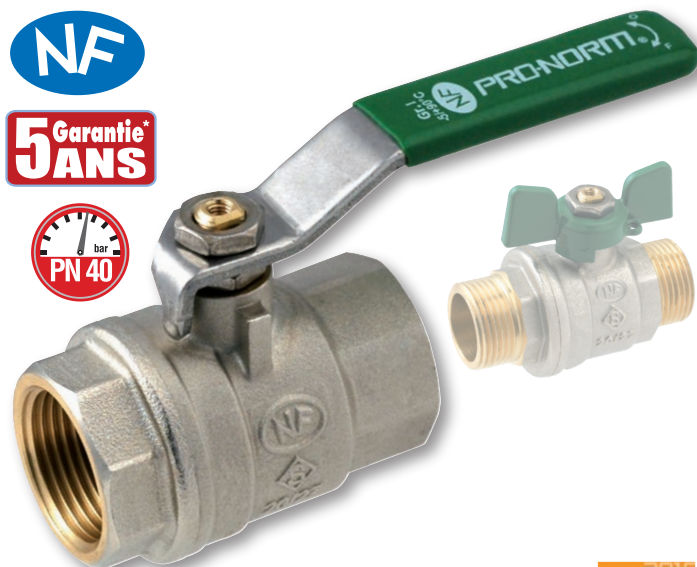

Catalogue
SÉCURITÉ DE L'EAU



Performances

- Passage intégral
- Pression nominale (PN) : 40 bar jusqu'au 26/34, au-delà PN25
- Plage de température : -5°C à +90°C (+110°C en pointe)

Sécurité et Fiabilité

- Filetage renforcé
- Presse-étoupe et joint torique





Applications

- Adduction, industrie, domestique, tertiaire

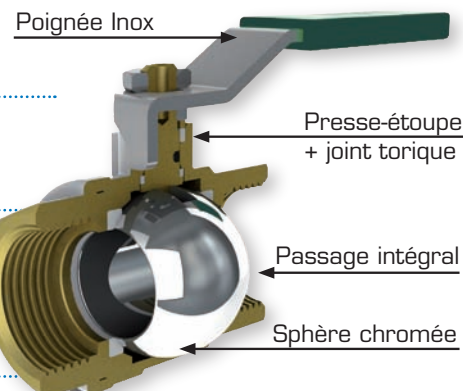
Traçabilité

- Date de fabrication sur le corps
- Marquage du "S" Somatherm et NF



	Femelle-Femelle	Mâle-Mâle	Mâle-Femelle	Femelle-Femelle à purge	Mâle-Femelle à purge
					
Diamètre	Ø 12X17 à 50X60	Ø 12X17 à 50X60	Ø 12X17 à 50X60	Ø 15X21 à 33X42	Ø 15X21 à 33X42
Référence	9600 P. Plate	9601 P. Plate	9602 P. Plate	9603 P. Plate	9605 P. Plate
Diamètre	Ø 12X17 à 26X34	Ø 12X17 à 26X34	Ø 12X17 à 26X34	Ø 15X21 à 26X34	Ø 15X21 à 26X34
Référence	9610 M. Papillon	9611 M. Papillon	9612 M. Papillon	9613 M. Papillon	9615 M. Papillon

Vanne à sphère NF passage intégral



somatherm
PROFESSIONNEL

Femelle-Femelle

Encombrement

Références		DN	PN	Diamètre		Dimensions (mm)					
P. Plate	P. Papillon			G	mm	d	H	L	I	H1	L1
Femelle - Femelle											
9600-12	9610-12	DN 10	PN 40	G 3/8"	12/17	10	38,7	85	44	37,8	53
9600-15	9610-15	DN 15	PN 40	G 1/2"	15/21	15	41,7	85	50	40,8	53
9600-20	9610-20	DN 20	PN 40	G 3/4"	20/27	20	45,4	85	60	47,6	63
9600-26	9610-26	DN 25	PN 40	G 1"	26/34	25	55	120	69,5	55,7	73
9600-33	-	DN 32	PN 25	G 1" 1/4	33/42	32	60,5	120	84	-	-
9600-40	-	DN40	PN25	G1" 1/2	40/49	40	80,8	162	98	-	-
9600-50	-	DN50	PN25	G2"	50/60	50	86,6	162	114	-	-

réf. 9600

réf. 9610

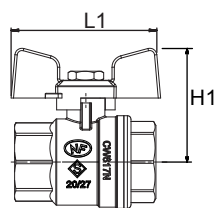
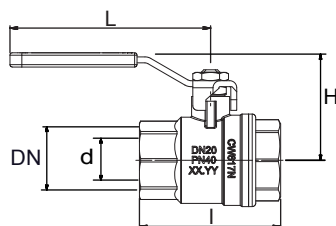

Mâle-Mâle

Mâle - Mâle

9601-12	9611-12	DN 10	PN 40	G 3/8"	12/17	10	38,7	85	51,5	37,8	53
9601-15	9611-15	DN 15	PN 40	G 1/2"	15/21	15	41,7	85	60	40,8	53
9601-20	9611-20	DN 20	PN 40	G 3/4"	20/27	20	45,4	85	70	47,6	63
9601-26	9611-26	DN 25	PN 40	G 1"	26/34	25	55	120	80	55,7	73
9601-33	-	DN 32	PN 25	G 1" 1/4	33/42	32	60,5	120	96	-	-
9601-40	-	DN40	PN25	G1" 1/2	40/49	40	80,8	162	107	-	-
9601-50	-	DN50	PN25	G2"	50/60	50	86,6	162	126	-	-

réf. 9601

réf. 9611

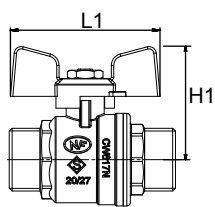
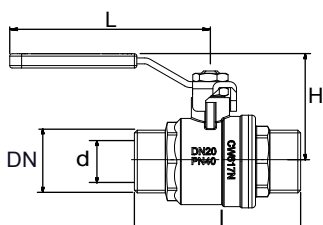

Mâle-Femelle

Mâle - Femelle

9602-12	9612-12	DN 10	PN 40	G 3/8"	12/17	10	38,7	85	51,5	37,8	53
9602-15	9612-15	DN 15	PN 40	G 1/2"	15/21	15	41,7	85	59	40,8	53
9602-20	9612-20	DN 20	PN 40	G 3/4"	20/27	20	45,4	85	68	47,6	63
9602-26	9612-26	DN 25	PN 40	G 1"	26/34	25	55	120	78	55,7	73
9602-33	-	DN 32	PN 25	G 1" 1/4	33/42	32	60,5	120	91	-	-
9602-40	-	DN40	PN25	G1" 1/2	40/49	40	80,8	162	101	-	-
9602-50	-	DN50	PN25	G2"	50/60	50	86,6	162	117	-	-

réf. 9602

réf. 9612

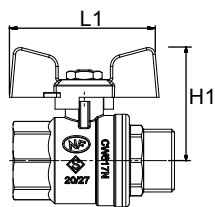
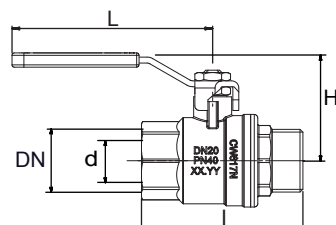

Femelle-Femelle à purge

Femelle - Femelle à purge

9603-15	9613-15	DN 15	PN 40	G 1/2"	15/21	15	41,7	85	56	40,8	53
9603-20	9613-20	DN 20	PN 40	G 3/4"	20/27	20	45,4	85	73	47,6	63
9603-26	9613-26	DN 25	PN 40	G 1"	26/34	25	55	120	76	55,7	73

réf. 9603

réf. 9613

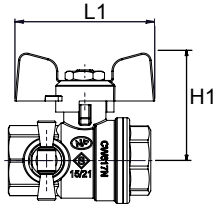
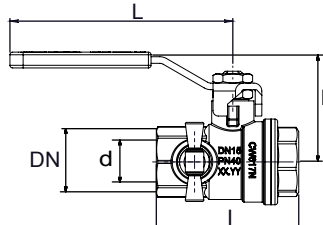

Mâle-Femelle à purge

Mâle - Femelle à purge

9605-15	9615-15	DN 15	PN 40	G 1/2"	15/21	15	41,7	85	63	40,8	53
9605-20	9615-20	DN 20	PN 40	G 3/4"	20/27	20	45,4	85	73	47,6	63
9605-26	9615-26	DN 25	PN 40	G 1"	26/34	25	55	120	83	55,7	73

réf. 9605

réf. 9615

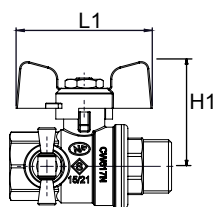
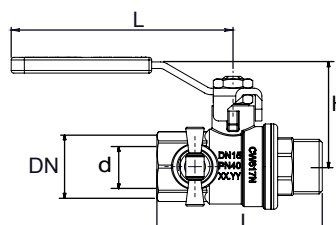

Packaging et sachet gencodés

Packaging carton gencodé



Sachet individuel gencodé

